

SEGUIMIENTO OBRAS PLAN DE RECONSTRUCCIÓN MOCOA

Noviembre 24 de 2021



UNGRD

Unidad Nacional para la Gestión
del Riesgo de Desastres

Sistema Nacional de Gestión del Riesgo de Desastres

Sistema Integrado de Planeación y Gestión de la UNGRD certificado en:



El futuro
es de todos

Presidencia
de la República

1.

SEGUIMIENTO OBRAS DE MITIGACIÓN, VÍAS Y ALCANTARILLADO

OBRAS DE MITIGACIÓN

VALOR TOTAL OBRAS DE MITIGACIÓN

\$175.603 millones



Total de contratos

18 de obra

Ejecución

18

% en Perfeccionamiento ejecución

100%

13 de interventoría

13

100%

Estamos ejecutando **57** intervenciones en total

OBRAS DE VÍAS Y ALCANTARILLADO

VALOR TOTAL OBRAS DE VÍA Y ALCANTARILLADO

\$39.525 millones



Total de contratos

13 de obra

Ejecución

13

% en Perfeccionamiento ejecución

100%

4 de interventoría

4

100%

1.1

SEGUIMIENTO A OBRAS DE MITIGACIÓN EN EJECUCIÓN

AVANCE TOTAL DE OBRAS DE MITIGACIÓN



CUADRO DE CONTROL OBRAS DE MITIGACIÓN

FICHA	VALOR DEL CONTRATO	AVANCE FINANCIERO	AVANCE FISICO				ESTADO
			PROGRAMADO	VALOR PROGRAMADO	EJECUTADO	VALOR EJECUTADO	
2	\$ 32.844.159.281,86	21,74%	26,16%	8.592.032.068,13	79,38%	\$ 26.071.693.637,94	+ 53,22%
3	\$ 4.706.751.939,00	0%	55,10%	2.593.420.318,39	27,35%	\$ 1.287.296.655,32	- 27,75%
4	\$ 6.115.409.901,98	0%	44,35%	2.712.184.291,53	23,75%	\$ 1.452.409.851,72	- 20,60%
5	\$ 7.488.477.539,43	0%	27,45%	2.055.587.084,57	17,04%	\$ 1.276.036.572,72	- 10,41%
6	\$ 11.015.788.965,85	0%	36,46%	4.016.356.656,95	27,00%	\$ 2.974.263.020,78	- 9,46%
7	\$ 12.263.393.477,06	0%	31,20%	3.826.178.764,84	21,80%	\$ 2.673.419.778,00	- 9,40%
8	\$ 7.204.019.704,53	7,22%	33,61%	2.421.271.022,69	35,41%	\$ 2.550.943.377,37	+ 1,80%
9	\$ 6.827.896.668,28	4,37%	20,21%	1.379.917.916,66	37,49%	\$ 2.559.778.460,94	+ 17,28%
10	\$ 5.707.351.594,38	0%	17,00%	970.249.771,04	17,20%	\$ 981.664.474,23	+ 0,20%
11	\$ 16.651.641.771,25	0%	13,90%	2.314.578.206,20	21,30%	\$ 3.546.799.697,28	+ 7,40%
12	\$ 26.536.775.722,39	0%	28,97%	7.687.703.926,78	18,26%	\$ 4.845.615.246,91	- 10,71%
13	\$ 2.943.285.850,62	0%	36,10%	1.062.526.192,07	24,68%	\$ 726.402.947,93	- 11,42%
14	\$ 2.096.212.362,12	0%	14,40%	301.854.580,15	6,75%	\$ 141.494.334,44	- 7,65%
15	\$ 6.705.288.187,44	0%	0,00%	-	0,00%	\$ 0,00	En trámite administrativo
16	\$ 8.981.109.127,00	0%	0,00%	-	0,00%	\$ 0,00	En trámite administrativo
17	\$ 8.470.387.014,00	0%	3,87%	327.803.977,44	1,54%	\$ 130.443.960,02	- 2,33%
18	\$ 4.816.288.237,00	0%	0,00%	-	0,00%	\$ 0,00	0,00%
TOTAL	\$ 171.374.237.344,19			\$ 40.261.664.777,45 23,49%		\$ 51.218.262.015,60 29,88%	

ACTORES E INVERSIÓN

FNGRD – UNGRD – SGR –
MUNICIPIO DE MOCOCA

Valor total del proyecto

\$ 4.201.825.861

EJECUTOR

FNGRD – UNGRD : Obra, Interventoría y supervisión

Plazo: VEINTICINCO (25) MESES
Fecha de suscripción: 15 - MAR - 2019
Fecha acta de inicio: 26 - JUN - 2019
Fecha de terminación: 28 - DIC – 2021



TIPO DE INTERVENCIÓN

Obras estabilización y recuperación

IMPACTO

CONSTRUCCIÓN de muro de contención
77.20 ml Pantalla inclinada **457 m3**

PERSONAL EN OBRA

Total Obra: 24
Total Projectado: 26

Local: 24
100%

Foráneo: 0
0%

Calificados: 14
58%

No Calificados: 10
42%

Calificados: 0
0%

No Calificados: 0
0%

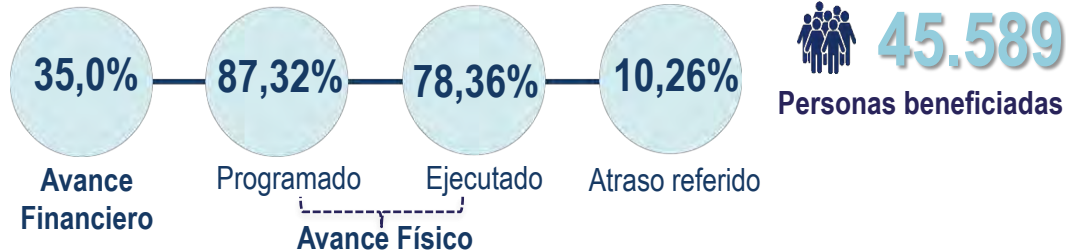

Contrato de Obra
No. 063 del 2019
Valor: \$ 3.841.235.901

Contrato de Interventoría
No. 9677-PPAL001-261-2019
Valor: \$ 360.589.960

Nombre del Contratista:
Virgilio Bravo Sosa

Nombre de la Interventoría:
Yahara Maritza Viveros Ortiz

Supervisor UNGRD

Carlos Mario Arteaga – Reconstrucción Mococa



Fundición andenes



Armado de acero

ALCANCE

- Muro de contención - Río Sangoyaco
- Pantalla inclinada – Río Sangoyaco

ACTORES E INVERSIÓN

FNGRD – UNGRD – SGR –
MUNICIPIO DE MOCOA

Valor total del proyecto
\$ 32.844.159.281,86

EJECUTOR

FNGRD – UNGRD : Interventoría - Obra

Plazo: DIECIOCHO (18) MESES
Fecha de suscripción: 14 - SEP - 2020
Fecha acta de inicio: 15 - DIC - 2020
Fecha de terminación: 14 - JUN - 2022



TIPO DE INTERVENCIÓN

Obras estabilización y recuperación

IMPACTO

CONSTRUCCIÓN de 1 Jarillón de **1050 ml**

PERSONAL EN OBRA Total Obra: 66 Total Projectado: 140	Local: 49 74%	Calificados: 23 47%
		No Calificados: 26 53%
	Foráneo: 17 26%	Calificados: 16 94%
		No Calificados: 1 6%

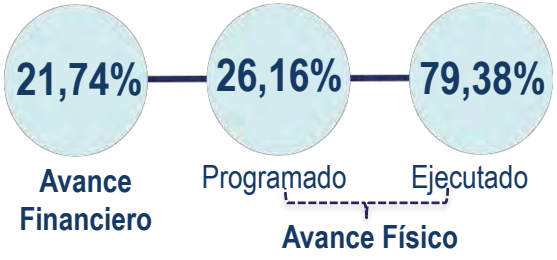

 **45.589**
Personas beneficiadas

Contrato de Obra No. 9677-PPAL001-977-2020 Valor: \$ 30.418.456.852,86	Contrato de Interventoría No. 9677-PPAL001-1365-2020 Valor: \$ 2.425.702.429,00
Nombre del Contratista: INGECON SA	Nombre de la Interventoría: CONSORCIO INTER JARILLON 2020
Supervisor UNGRD Ing. Luis Eduardo Torres – Reconstrucción Mocoa	



ALCANCE

- Jarillón 1 - Quebrada Taruca

ACTORES E INVERSIÓN

FNGRD – UNGRD – SGR – MUNICIPIO DE MOCOCA

Valor total del proyecto

\$ 4.706.751.939,00

EJECUTOR

FNGRD – UNGRD : Interventoría - Obra

Plazo: CATORCE (14) MESES
Fecha de suscripción: 01 – OCT - 2020
Fecha acta de inicio: 12 – FEB - 2021
Fecha de terminación: 11 - ABR - 2022



TIPO DE INTERVENCIÓN

Obras estabilización y recuperación

IMPACTO

Este contrato desarrollará **4** intervenciones **CONSTRUCCIÓN** de muros y espolones.

PERSONAL EN OBRA

Total Obra:26
Total Projectado:30

Local: 19
73%

Foráneo: 7
27%

Calificados: 16
84%

No Calificados: 3
16%

Calificados: 5
71%

No Calificados: 2
29%

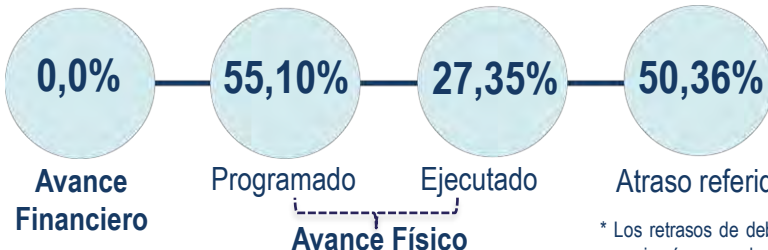

45.589
Personas beneficiadas

* Los retrasos de deben a la falta de personal en obra y maquinaria, para hacer intervención simultánea en las cuatro (4) estructuras

<p>Contrato de Obra No. 9677-PPAL001-1025-2020 Valor: \$4.302.041.377,00</p> <hr/> <p>Nombre del Contratista: CONSORCIO RECUPERACIÓN MOCOCA LH 2020</p>	<p>Contrato de Interventoría No. 9677-PPAL001-139-2020 Valor: \$ 404.710.562,00 (valor para este contrato)</p> <hr/> <p>Nombre de la Interventoría: CONSORCIO HECAD VIAL</p>
<p>Supervisor UNGRD Ing. Natalia Cárdenas – Reconstrucción Mocoa</p>	



Gaviones de cimentación de espolón 1



Gaviones de cimentación y relleno de espolón 2

ALCANCE

- Muro 6 - Río Mulato
- Espolón 1 - Río Mulato
- Espolón 2 - Río Mulato
- Azud 8 - Río Mulato

ACTORES E INVERSIÓN

**FNGRD – UNGRD – SGR –
 MUNICIPIO DE MOCOA**

Valor total del proyecto

\$ 6.115.409.901,98

EJECUTOR

FNGRD – UNGRD : Interventoría - Obra

Plazo: **CATORCE (14) MESES**
 Fecha de suscripción: 16 – SEP - 2020
 Fecha acta de inicio: 12 – FEB - 2021
 Fecha de terminación: 11 - ABR - 2022



TIPO DE INTERVENCIÓN

Obras estabilización y recuperación

IMPACTO

Este contrato desarrollará **3** intervenciones **CONSTRUCCIÓN** de muros y espolones.

PERSONAL EN OBRA

Total Obra: 21
 Total Projectado: 25

Local: 15
71%

Foráneo: 6
29%

Calificados: 9
60%

No Calificados: 6
40%

Calificados: 2
33%

No Calificados: 4
67%

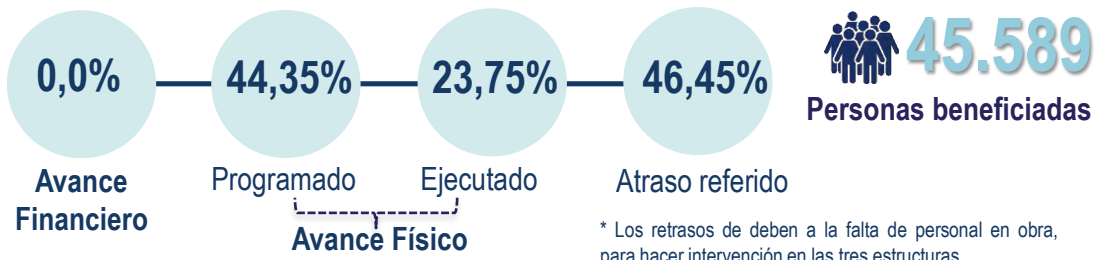

* Los retrasos de deben a la falta de personal en obra, para hacer intervención en las tres estructuras

<p>Contrato de Obra No. 9677-PPAL001-980-2020 Valor: \$ 5.710.699.339,98</p> <hr/> <p>Nombre del Contratista: HAROLD MUÑOZ MUÑOZ</p>	<p>Contrato de Interventoría No. 9677-PPAL001-139-2020 Valor: \$ 404.710.562,00 (valor para este contrato)</p> <hr/> <p>Nombre de la Interventoría: CONSORCIO HECAD VIAL</p>
<p>Supervisor UNGRD Ing. Natalia Cárdenas – Reconstrucción Mocoa</p>	



Fundición de zarpa- cimentación de azud 9



Instalación de colcha gaviones del muro de protección del muro 6

ALCANCE

- Azud 9 - Río Mulato
- Azud 10 - Río Mulato
- Muro 7 - Río Mulato

ACTORES E INVERSIÓN

FNGRD – UNGRD – SGR –
MUNICIPIO DE MOCOA

Valor total del proyecto

\$ 7.488.477.539,43

EJECUTOR

FNGRD – UNGRD : Interventoría - Obra

Plazo: DIECIOCHO (18) MESES
Fecha de suscripción: 13 – ENE - 2021
Fecha acta de inicio: 08 – MAR - 2021
Fecha de terminación: 07 - SEP - 2022



TIPO DE INTERVENCIÓN

Obras estabilización y recuperación

IMPACTO

CONSTRUCCIÓN de 2 diques

PERSONAL EN OBRA

Total Obra: 26
Total Projectado: 35

Local: 18
69%

Foráneo: 8
31%

Calificados: 14
78%

No Calificados: 4
22%

Calificados: 8
100%

No Calificados: 0
0%

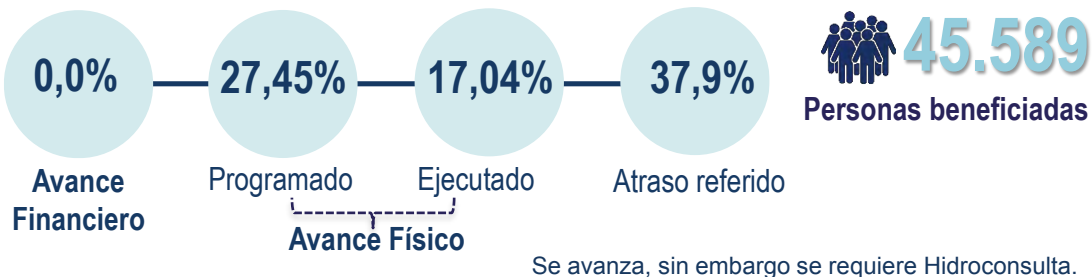

<p>Contrato de Obra No. 9677-PPAL001-1334-2020 Valor: \$ 6.924.254.899,43</p> <hr/> <p>Nombre del Contratista: CONSORCIO RIO MULATO.</p>	<p>Contrato de Interventoría No. 9677-PPAL001-141-2021 Valor: \$ 564.222.640,00</p> <hr/> <p>Nombre de la Interventoría: CONSORCIO INTERVENTORIA RÍO MULATO</p>
<p>Supervisor UNGRD Geo. Nelson Romero Suarez – Reconstrucción Mocoa</p>	



ALCANCE

- Dique Abierto 1 - Río Mulato
- Dique Abierto 2 - Río Mulato

6 CONSTRUCCIÓN DE DIQUE ABIERTO 3 Y MURO 1, AZUD 05 Y MURO 2, AZUD 04, MURO 3, SECTOR RÍO MULATO

ACTORES E INVERSIÓN

FNGRD – UNGRD – SGR –
 MUNICIPIO DE MOCOA

Valor total del proyecto
\$ 11.015.788.965,85

EJECUTOR

FNGRD – UNGRD : Interventoría - Obra

Plazo: DIECISEIS (16) MESES
 Fecha de suscripción: 04 – SEP - 2020
 Fecha acta de inicio: 09 – MAR - 2021
 Fecha de terminación: 08 - JUL - 2022

TIPO DE INTERVENCIÓN

Obras estabilización y recuperación

IMPACTO

Este contrato desarrollará **6** intervenciones
CONSTRUCCIÓN de dique, muros y azud.

PERSONAL EN OBRA Total Obra: 38 Total Projectado: 40	Local: 30 79%	Calificados: 14 47%
		No Calificados: 16 53%
	Foráneo: 8 21%	Calificados: 8 100%
		No Calificados: 0 0%

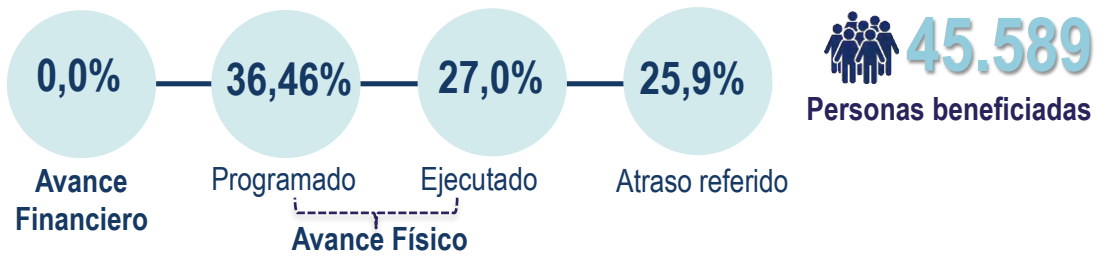

Contrato de Obra No. 9677-PPAL001-988-2020 Valor: \$ 10.192.609.812,85	Contrato de Interventoría No. 9677-PPAL001-116-2021 Valor: \$ 823.179.153,00
Nombre del Contratista: CDF INGENIERIA SAS	Nombre de la Interventoría: CONSORCIO INTERDIQUE 2020
Supervisor UNGRD Geo. Nelson Romero Suarez – Reconstrucción Mocoa	



- ALCANCE**
- Dique Abierto 3
 - Muro 1
 - Azud 05
 - Muro 2
 - Azud 04
 - Muro 3

ACTORES E INVERSIÓN

FNGRD – UNGRD – SGR –
MUNICIPIO DE MOCOA

Valor total del proyecto

\$ 12.263.393.477,06

EJECUTOR

FNGRD – UNGRD : Interventoría - Obra

Plazo: DIECIOCHO (18) MESES
Fecha de suscripción: 24 – FEB - 2021
Fecha acta de inicio: 09 – MAR - 2021
Fecha de terminación: 08 - SEP - 2022



TIPO DE INTERVENCIÓN

Obras estabilización y recuperación

IMPACTO

Este contrato desarrollará **10** intervenciones
CONSTRUCCIÓN de muros, azud y obras de drenaje

PERSONAL EN OBRA

Total Obra: 22
Total Projectado: 45

Local: 18
82%

Foráneo: 4
18%

Calificados: 6
33%

No Calificados: 12
67%

Calificados: 4
100%

No Calificados: 0
0%

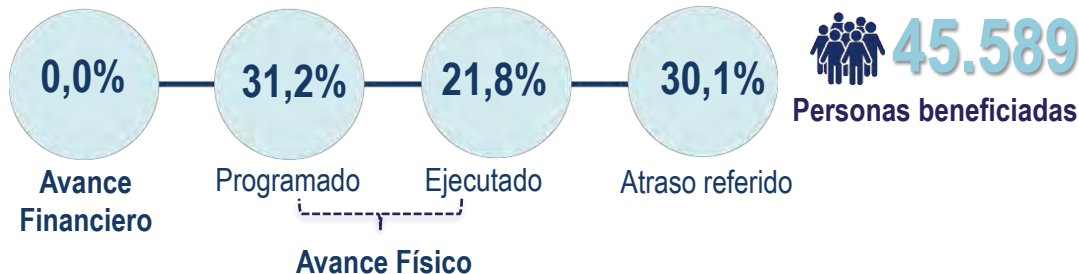

<p>Contrato de Obra No. 9677-PPAL001-201-2021 Valor: \$ 11.334.163.511,06</p> <hr/> <p>Nombre del Contratista: CONSORCIO OBRAS DE PROTECCION 2020</p>	<p>Contrato de Interventoría No. 9677-PPAL001-344-2021 Valor: \$ 929.229.966,00</p> <hr/> <p>Nombre de la Interventoría: CONSORCIO MUROS MOCOA</p>
<p>Supervisor UNGRD Geo. Nelson Romero Suarez – Reconstrucción Mocoa</p>	



ALCANCE

- Azud 06
- Muro 4
- Azud 07
- Muro 5
- Muro 09
- Azud 11
- Muro 8
- Muro 10
- Azud 12
- Obras de drenaje

ACTORES E INVERSIÓN

FNGRD – UNGRD – SGR –
MUNICIPIO DE MOCOA

Valor total del proyecto

\$ 7.204.019.704,53

EJECUTOR

FNGRD – UNGRD : Interventoría - Obra

Plazo: DIECIOCHO (18) MESES

Fecha de suscripción: 29 – ENE - 2021

Fecha acta de inicio: 12 – MAR - 2021

Fecha de terminación: 11 - SEP - 2022



TIPO DE INTERVENCIÓN

Obras estabilización y recuperación

IMPACTO

Este contrato desarrollará **1** intervención
CONSTRUCCIÓN de dique abierto.

PERSONAL EN OBRA

Total Obra: 25

Total Proyectado: 35

Local: 18
72%

Foráneo: 7
28%

Calificados: 7
39%

No Calificados: 11
61%

Calificados: 5
71%

No Calificados: 2
29%

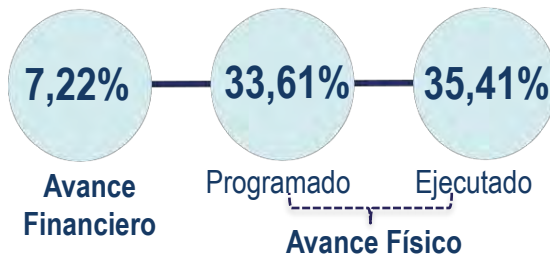

45.589
Personas beneficiadas

Personas beneficiadas

Contrato de Obra
No. 9677-PPAL001-1388-2020
Valor: \$ 6.667.715.826,33

Nombre del Contratista:
CONSORCIO DIQUE 1

Contrato de Interventoría
No. 9677-PPAL001-345-2021
Valor: \$ 536.303.878,1967
(para este contrato)

Nombre de la Interventoría:
CONSORCIO INTERVENTORIA
MOCOA 2020

Supervisor UNGRD

Ing. Carlos Mario Arteaga – Reconstrucción Mocoa



Instalación de estribos y ganchos



Relleno con material de sitio seleccionado



ALCANCE

• Dique Abierto 1 - Q. Taruca

ACTORES E INVERSIÓN

FNGRD – UNGRD – SGR –
MUNICIPIO DE MOCOA

Valor total del proyecto

\$ 6.827.896.668,28

EJECUTOR

FNGRD – UNGRD : Interventoría - Obra

Plazo: DIECIOCHO (18) MESES
Fecha de suscripción: 19 – ENE- 2021
Fecha acta de inicio: 12 – MAR - 2021
Fecha de terminación: 11 - SEP - 2022



TIPO DE INTERVENCIÓN

Obras estabilización y recuperación

IMPACTO

Este contrato desarrollará **1** intervención
CONSTRUCCIÓN de dique abierto.

PERSONAL EN OBRA

Total Obra: 21
Total Projectado: 35

Local: 11
52%

Foráneo: 10
48%

Calificados: 6
55%

No Calificados: 5
45%

Calificados: 6
60%

No Calificados: 4
40%

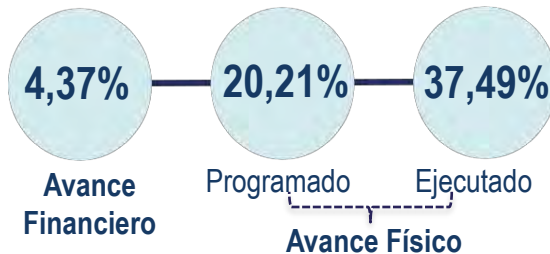

45.589
Personas beneficiadas

Contrato de Obra
No. 9677-PPAL001-1023-2020
Valor: \$ 6.319.593.302,48

Nombre del Contratista:
CONSORCIO MURO RIO
MOCOA

Contrato de Interventoría
No. 9677-PPAL001-345-2021
Valor: \$ 508.303.365,8033
(para este contrato)

Nombre de la Interventoría:
CONSORCIO INTERVENTORIA
MOCOA 2020

Supervisor UNGRD

Ing. Carlos Mario Arteaga – Reconstrucción Mocoa



Instalación de formaleta y pasarelas tabique



Encofrado Tabiques



ALCANCE

- Dique Abierto 2 Sector Quebrada Taruca

ACTORES E INVERSIÓN

FNGRD – UNGRD – SGR –
 MUNICIPIO DE MOCOCHA

Valor total del proyecto

\$ 5.707.351.594,38

EJECUTOR

FNGRD – UNGRD : Interventoría - Obra

Plazo: DIECIOCHO (18) MESES
 Fecha de suscripción: 19 – NOV - 2020
 Fecha acta de inicio: 16 – MAR - 2021
 Fecha de terminación: 15 - SEP - 2022



TIPO DE INTERVENCIÓN

Obras estabilización y recuperación

IMPACTO

Este contrato desarrollará **3** intervenciones
CONSTRUCCIÓN de azud y muros.

PERSONAL EN OBRA

Total Obra: 19
 Total Projectado: 35

Local: 14
74%

Foráneo: 5
26%

Calificados: 6
43%

No Calificados: 8
57%

Calificados: 5
100%

No Calificados: 0
0%

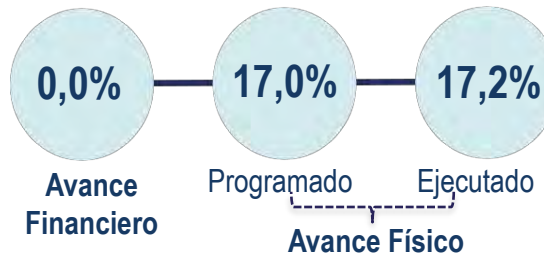

45.589
 Personas beneficiadas

Contrato de Obra

No. 9677-PPAL001-1119-2020
 Valor: \$ 5.280.966.838,95

Nombre del Contratista:
 A&A CONSULTORIA E
 INGENIERIA SAS

Contrato de Interventoría

No. 9677-PPAL001-154-2021
 Valor: \$ 426.384.755,43

(para este contrato)
 Nombre de la Interventoría:
 CONSORCIO INTERVENTORES
 DDA MOCOCHA

Supervisor UNGRD

Ing. Robinson Lemus - Reconstrucción Mococho



Fundición de llaves entrada y salida
 Dique 11



ALCANCE

- Azud 11
- Muro 04
- Muro 05



ACTORES E INVERSIÓN

FNGRD – UNGRD – SGR –
MUNICIPIO DE MOCOCA

Valor total del proyecto

\$ 16.651.641.771,25

EJECUTOR

FNGRD – UNGRD : Interventoría - Obra

Plazo: DIECIOCHO (18) MESES
Fecha de suscripción: 02 – OCT - 2020
Fecha acta de inicio: 16 – MAR - 2021
Fecha de terminación: 15 - SEP - 2022



TIPO DE INTERVENCIÓN

Obras estabilización y recuperación

IMPACTO

Este contrato desarrollará **6** intervenciones **CONSTRUCCIÓN** de Jarillón, azud y muros.

PERSONAL EN OBRA

Total Obra: 52
Total Projectado: 45

Local: 32
62%

Foráneo: 20
38%

Calificados: 6
19%

No Calificados: 26
81%

Calificados: 8
40%

No Calificados: 12
60%

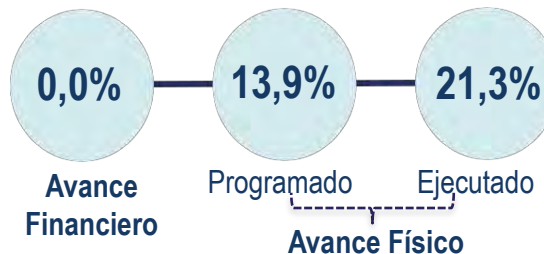

45.589
Personas beneficiadas

Contrato de Obra

No. 9677-PPAL001-1064-2020
Valor: \$ 15.407.631.114,68

Nombre del Contratista:
UNIÓN TEMPORAL OBRAS
RIO SANGOYACO 2020

Contrato de Interventoría

No. 9677-PPAL001-154-2021
Valor: \$ 1.244.010.656,57

(para este contrato)
Nombre de la Interventoría:
CONSORCIO INTERVENTORES
DDA MOCOCA

Supervisor UNGRD

Ing. Robinson Lemus - Reconstrucción Mocoa

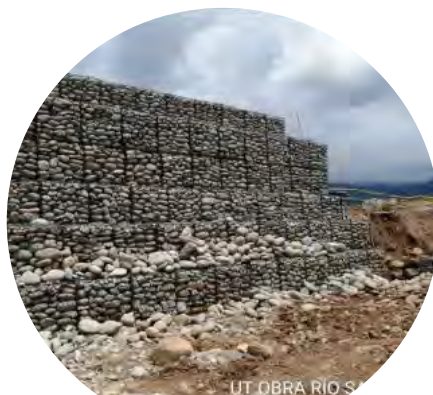

Construcción Azud 13



Construcción Muro 06



ALCANCE

- Jarillón 02 (200 m)
- Azud 12
- Muro 06
- Azud 13
- Azud 14
- Muro 07

ACTORES E INVERSIÓN

FNGRD – UNGRD – SGR –
MUNICIPIO DE MOCOA

Valor total del proyecto

\$ 26.536.775.722,39

EJECUTOR

FNGRD – UNGRD : Interventoría - Obra

Plazo: DIECIOCHO (18) MESES

Fecha de suscripción: 05 – FEB - 2021

Fecha acta de inicio: 28 – ABR - 2021

Fecha de terminación: 27 - OCT - 2022



TIPO DE INTERVENCIÓN

Obras estabilización y recuperación

IMPACTO

Este contrato desarrollará **2** intervenciones **CONSTRUCCIÓN** de Jarillón y espolones.

PERSONAL EN OBRA

Total Obra: 17
Total Projectado: 61

Local: 6
35%

Foráneo: 11
65%

Calificados: 3

50%

No Calificados: 3

50%

Calificados: 9

82%

No Calificados: 2

18%

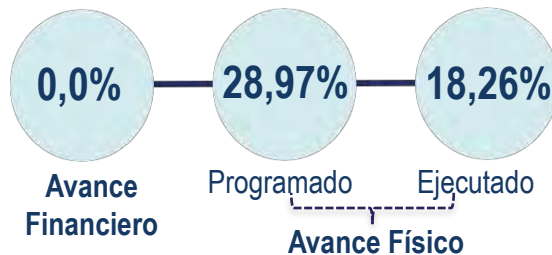

45.589

Personas beneficiadas



Comité Técnico

Contrato de Obra

No. 9677-PPAL001-1382-2020
Valor: \$ 24.574.127.979,39

Nombre del Contratista:
CONSORCIO DRAGADO
MOCOA 2020

Contrato de Interventoría

No. 9677-PPAL001-205-2021
Valor: \$ 1.962.647.743,00

Nombre de la Interventoría:
CONSORCIO
INTERDRAGADOS MOCOA

Supervisor UNGRD

Ing. Luis Eduardo Torres - Reconstrucción Mocoa



ALCANCE

- Jarillón
- Espolones

ACTORES E INVERSIÓN

FNGRD – UNGRD – SGR –
MUNICIPIO DE MOCOA

Valor total del proyecto

\$ 2.943.285.850,62

EJECUTOR

FNGRD – UNGRD : Interventoría - Obra

Plazo: DIECIOCHO (18) MESES
Fecha de suscripción: 09 – MAR - 2021
Fecha acta de inicio: 03 – MAY - 2021
Fecha de terminación: 02 – NOV - 2022



TIPO DE INTERVENCIÓN

Obras estabilización y recuperación

IMPACTO

Este contrato desarrollará **1** intervención
CONSTRUCCIÓN de azud.

PERSONAL EN OBRA

Total Obra: 38

Total Projectado: 37

Local: 19
50%

Foráneo: 19
50%

Calificados: 11

58%

No Calificados: 8

42%

Calificados: 18

95%

No Calificados: 1

5%

0,0%

Avance Financiero

36,10%

Programado

24,68%

Ejecutado

31,63%

Atraso referido

Avance Físico



45.589

Personas beneficiadas

Contrato de Obra

No. 9677-PPAL001-311-2021

Valor: \$ 2.723.478.287,36

Nombre del Contratista:

CONSORCIO MIRAVALLE

Contrato de Interventoría

No. 9677-PPAL001-110-2021

Valor: \$ 219.807.563,26

(para este contrato)

Nombre de la Interventoría:

CONSORCIO INTERVENTORIA PUTUMAYO 2020

Supervisor UNGRD

Ing. Brenda Karin Peña - Reconstrucción Mocoa



Fundición Muro en concreto ciclópeo ribera izquierda.



ALCANCE

• Azud 10, Sector Río Sangoyaco



El futuro es de todos

Presidencia de la República

ACTORES E INVERSIÓN

FNGRD – UNGRD – SGR –
MUNICIPIO DE MOCOÁ

Valor total del proyecto

\$ 2.096.212.362,12

EJECUTOR

FNGRD – UNGRD : Interventoría - Obra

Plazo: DIECIOCHO (18) MESES

Fecha de suscripción: 21 – DIC - 2020

Fecha acta de inicio: 15 – ABR - 2021

Fecha de terminación: 14 - OCT - 2022



TIPO DE INTERVENCIÓN

Obras estabilización y recuperación

IMPACTO

Este contrato desarrollará **2** intervenciones
CONSTRUCCIÓN de dique abierto y muro de protección.

PERSONAL EN OBRA

Total Obra: 15
Total Projectado: 30

Local: 10
67%

Foráneo: 5
33%

Calificados: 10

100%

No Calificados: 0
0%

Calificados: 5

100%

No Calificados: 0
0%

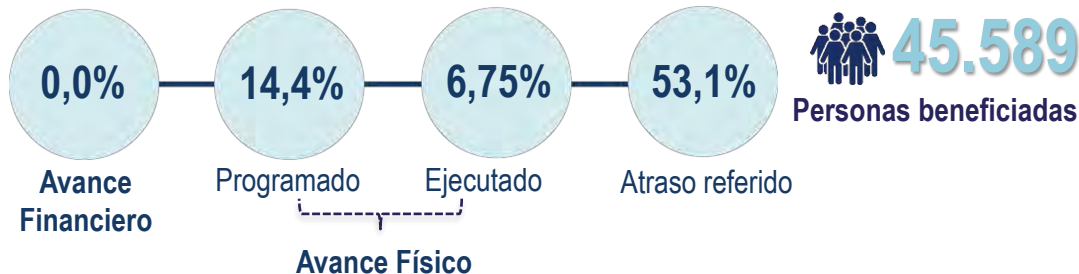

Contrato de Obra

No. 9677-PPAL001-1330-2020
Valor: \$ 1.938.876.092,45

Nombre del Contratista:
CONSORCIO OBRAS POR COLOMBIA

Contrato de Interventoría

No. 9677-PPAL001-133-2021
Valor: \$ 157.336.269,67
(para este contrato)

Nombre de la Interventoría:
CONSORCIO INTER – MOCOÁ 2020

Supervisor UNGRD

Ing. Robinson Lemus Clavijo - Reconstrucción Mocoa



Construcción Jarillon protección Azud 15



ALCANCE

- Azud 15
- Muro 09

ACTORES E INVERSIÓN

**FNGRD – UNGRD – SGR –
 MUNICIPIO DE MOCOCA**

Valor total del proyecto

\$ 6.705.288.187,44

EJECUTOR

FNGRD – UNGRD : Interventoría - Obra

Plazo: DIECIOCHO (18) MESES
 Fecha de suscripción: 08 – MAR - 2021
 Fecha acta de inicio: 15 – ABR – 2021
 Fecha de suspensión: 18 – JUL - 2021
 Fecha acta de reinicio: 19 – ENE - 2022
 Fecha de terminación actualizada: 14 - MAR – 2023



TIPO DE INTERVENCIÓN

Obras estabilización y recuperación

IMPACTO

Este contrato desarrollará **3** intervenciones **CONSTRUCCIÓN** de dique, azud y muro protección.

Estado Actual:

El contrato se encuentra suspendido, Se estima reiniciar el 28-NOV-2021 ya que contamos con el ajuste de diseños entregados por Hidroconsulta.

45.589
 Personas beneficiadas



Pausadas actividades Campo por predial



Modificación a diseños por prediales

<p>Contrato de Obra No. 9677-PPAL001-323-2021 Valor: \$ 6.202.006.626,11</p> <hr/> <p>Nombre del Contratista: CONSORCIO EVI5</p>	<p>Contrato de Interventoría No. 9677-PPAL001-133-2021 Valor: \$ 503.281.561,33 (para este contrato)</p> <hr/> <p>Nombre de la Interventoría: CONSORCIO INTER – MOCOCA 2020</p>
<p>Supervisor UNGRD Ing. Robinson Lemus Clavijo - Reconstrucción Mocoa</p>	



ALCANCE

- Azud 16 y 17
- Muro 10

ACTORES E INVERSIÓN

**FNGRD – UNGRD – SGR –
MUNICIPIO DE MOCOCA**

Valor total del proyecto

\$ 8.981.109.127

EJECUTOR

FNGRD – UNGRD : Interventoría - Obra

Plazo: DIECIOCHO (18) MESES
Fecha de suscripción: 28 – JUL -2021
Fecha acta de inicio: 11 – NOV- 2021
Fecha de terminación: 10 - MAY -2023



TIPO DE INTERVENCIÓN

Obras estabilización y recuperación

IMPACTO

Este contrato desarrollará **5** intervenciones **CONSTRUCCIÓN** de muros y azud.

Estado Actual:

Una vez surtido el tramite administrativo de cambio de representante legal, se firmó acta de inicio el 11- NOV-2021.

Actualmente se elabora PMT, PMA, PGS por parte del contratista.

 **45.589**
Personas beneficiadas



Acta de inicio Cto de Obra.

<p>Contrato de Obra No. 9677-PPAL001-1342-2020 Valor: \$ 8.307.462.027</p> <hr/> <p>Nombre del Contratista: CONSORCIO AZUD MOCOCA 520</p>	<p>Contrato de Interventoría No. 9677-PPAL001-098-2021 Valor: \$ 673.647.100</p> <hr/> <p>Nombre de la Interventoría: CONSORCIO INTERVENTORIA MUROS MOCOCA 2020</p>
<p>Supervisor UNGRD Ing. Brenda Karin Peña - Reconstrucción Mocoa</p>	



ALCANCE

- Azud 03
- Azud 04
- Azud 07
- Azud 08
- Muro 01

ACTORES E INVERSIÓN

FNGRD – UNGRD – SGR – MUNICIPIO DE MOCOCA

Valor total del proyecto

\$ 8.470.387.014

EJECUTOR

FNGRD – UNGRD : Interventoría - Obra

Plazo: DIECIOCHO (18) MESES

Fecha de suscripción: 23- JUN- 2021

Fecha acta de inicio: 26 – AGO - 2021

Fecha de terminación: 14 - ENE - 2023



TIPO DE INTERVENCIÓN

Obras estabilización y recuperación

IMPACTO

Este contrato desarrollará **5** intervenciones **CONSTRUCCIÓN** de azud y muros.

PERSONAL EN OBRA

Total Obra: 12
Total Projectado: 40

Local: 7
58%

Foráneo: 5
42%

Calificados: 7
100%

No Calificados: 0
0%

Calificados: 5
100%

No Calificados: 0
0%

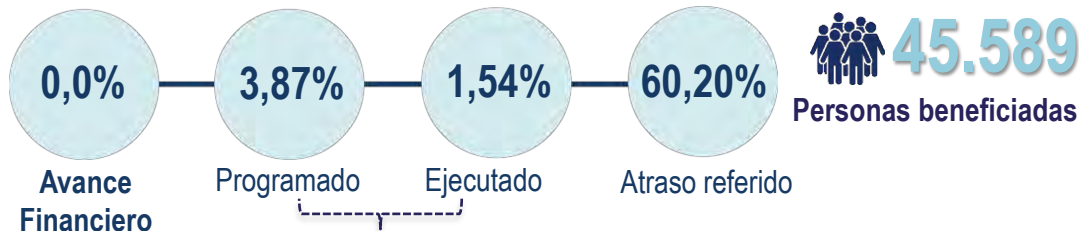

<p>Contrato de Obra No. 9677-PPAL001-639-2021 Valor: \$ 7.838.331.969</p> <hr/> <p>Nombre del Contratista: CONSORCIO CONSTRUOBRAS MOCOCA</p>	<p>Contrato de Interventoría No. 9677-PPAL001-110-2021 Valor: \$ 632.055.045 (para este contrato)</p> <hr/> <p>Nombre de la Interventoría: CONSORCIO INTERVENTORIA PUTUMAYO 2020</p>
<p>Supervisor UNGRD Ing. Brenda Karin Peña - Reconstrucción Mocoa</p>	



Descolmatación debajo de puente- Azud 6



Visita técnica Geotecnista



ALCANCE

- Azud 09 y muro 03, Sector Río Sangoyaco.
- Azud 05, azud 06 y muro 02 sector Quebrada Taruca.

ACTORES E INVERSIÓN

FNGRD – UNGRD – SGR – MUNICIPIO DE MOCOA

Valor total del proyecto

\$ 4.816.288.237,00

EJECUTOR

FNGRD – UNGRD : Interventoría - Obra



Plazo: DOCE (12) MESES

Fecha de suscripción: 13 – MAR - 2021

Fecha acta de inicio: Se está a la espera de aclaración con Corpoamazonía para dar inicio.

TIPO DE INTERVENCIÓN

Obras de drenaje

IMPACTO

Este contrato desarrollará diferentes intervenciones para el manejo de aguas.

Estado Actual:

Obras complementarias en proceso de ajuste de diseño de conformidad con el avance de las obras de mitigación que se ejecutan en el río Sangoyaco, en proceso de modificación de representante legal del contrato de obra.

Gestión interinstitucional

*Es importante articular con Corpoamazonía y contraloría para trazar ruta de intervención.

45.589

Personas beneficiadas



Visita técnica sobre río Sangoyaco



<p>Contrato de Obra No. 9677-PPAL001-183-2021 Valor: \$ 4.452.771.492,00</p> <hr/> <p>Nombre del Contratista: CONSTRUVAL INGENIERÍA S.A.S.</p>	<p>Contrato de Interventoría No. 9677-PPAL001-743-2021 Valor: \$ 363.516.745,00</p> <hr/> <p>Nombre de la Interventoría: CONSORCIO INGENIERÍA DE MITIGACIÓN</p>
<p>Supervisor UNGRD Ing. Eliana Montes Peña – Reconstrucción Mocoa</p>	



ALCANCE

Construcción:

- Cunetas
- Zanjas de Coronación
- Estructuración de Disipación
- Espejos de agua
- Canales y vertederos



1.2

**SEGUIMIENTO A VÍAS Y
ALCANTARILLADO EN
EJECUCIÓN**

AVANCE TOTAL DE OBRAS VÍAS Y ALCANTARILLADO



CUADRO DE CONTROL VÍAS Y ALCANTARILLADO

FICHA	VALOR DEL CONTRATO	AVANCE FINANCIERO	AVANCE FISICO				ESTADO
			PROGRAMADO	VALOR PROGRAMADO	EJECUTADO	VALOR EJECUTADO	
1	\$ 8.840.532.147,00	0,00%	22,30%	\$ 1.971.438.668,78	1,12%	\$ 99.013.960,05	- 21.18%
2	\$ 1.348.270.441,00	0,00%	97,56%	\$ 1.315.372.642,24	95,11%	\$ 1.282.340.016,44	- 2.45%
3	\$ 2.485.717.595,00	0,00%	28,42%	\$ 706.440.940,50	13,55%	\$ 336.814.734,12	- 14.87%
4	\$ 1.089.926.762,00	0,00%	72,40%	\$ 789.106.975,69	54,56%	\$ 594.664.041,35	- 17.84%
5	\$ 3.025.192.404,00	0,00%	47,66%	\$ 1.441.806.699,75	11,23%	\$ 339.729.106,97	- 36.43%
6	\$ 1.291.868.311,00	0,00%	100,00%	\$ 1.291.868.311,00	100,00%	\$ 1.291.868.311,00	0.00%
7	\$ 2.887.755.648,00	0,00%	21,59%	\$ 623.466.444,40	7,50%	\$ 216.581.673,60	- 14.09%
8	\$ 1.342.679.025,00	0,00%	50,77%	\$ 681.678.140,99	48,98%	\$ 657.644.186,45	- 1.79%
9	\$ 4.764.101.025,00	0,00%	26,18%	\$ 1.247.241.648,35	20,41%	\$ 972.353.019,20	- 5.77%
10	\$ 1.960.337.973,00	0,00%	77,03%	\$ 1.510.048.340,60	47,71%	\$ 935.277.246,92	- 29.32%
11	\$ 1.365.747.660,00	0,00%	3,15%	\$ 43.021.051,29	4,96%	\$ 67.741.083,94	+ 1.81%
12	\$ 6.644.038.095,94	0,00%	0,00%	\$ 0,00	0,00%	\$ 0,00	0.00%
13	\$ 2.435.104.449,00	0,00%	0,00%	\$ 0,00	0,00%	\$ 0,00	0.00%
TOTAL	\$ 39.481.271.535,94			\$ 11.621.489.863,59		\$ 6.794.027.380,02	
				29.43%		17.20%	

ACTORES E INVERSIÓN

FNGRD – UNGRD – SGR – MUNICIPIO DE MOCOA

Valor total del proyecto

\$ 8.840.532.147

EJECUTOR

FNGRD – UNGRD : Interventoría - Obra

Plazo: DIEZ (10) MESES
 Fecha de suscripción: 07 – ABR - 2021
 Fecha acta de inicio: 17 – JUN - 2021
 Fecha de terminación: 16 - ABR - 2022



TIPO DE INTERVENCIÓN

Mejoramiento de Vías Urbanas

IMPACTO

Pavimentación de vías en **7 SECTORES**

PERSONAL EN OBRA Total Obra: 11 Total Projectado: 26	Local: 5 45%	Calificados: 4 80%
		No Calificados: 1 20%
	Foráneo: 6 55%	Calificados: 6 100%
		No Calificados: 0 0%

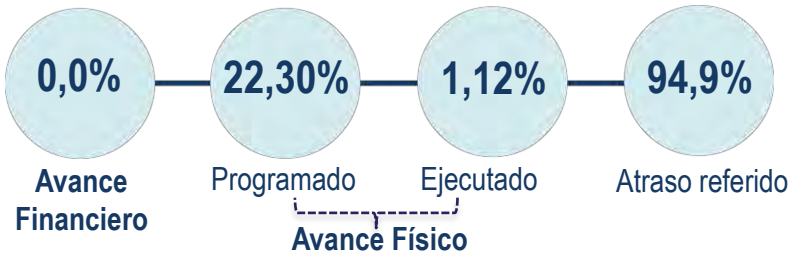

 **45.589**
Personas beneficiadas

Contrato de Obra No. 9677-PPAL001-366-2021 Valor: \$ 8.272.681.997	Contrato de Interventoría No. 9677-PPAL001-555-2021 Valor: \$ 567.850.150
Nombre del Contratista: CONSORCIO VIAS MOCOA 040	Nombre de la Interventoría: CONSORCIO INTER VIAS
Supervisor UNGRD Ing. Carlos M. Arteaga – Reconstrucción Mocoa	



Mejoramiento



Material para mejoramiento

 **ALCANCE**

Mejoramiento de las vías urbanas mediante pavimentación en concreto hidráulico en los siguientes sectores:

- Barrio Jardines de Babilonia – La Unión.

- Calle 1A sur entre Cementerio y Carrera 8 vía Pasto.
- Barrio Primero de Enero.
- Barrio Venecia.
- Barrio Obrero II Etapa.
- Barrio San Andrés.
- Centro Poblado el Pepino.

2 CANALIZACIÓN EN TUBERÍA DE AGUAS LLUVIAS Y SANITARIAS EN EL BARRIO EL CARMEN Y OPTIMIZACIÓN Y AMPLIACIÓN DEL SISTEMA DE ALCANTARILLADO SANITARIO BARRIOS BAJO CAÑAVERAL Y PRADO NORTE

ACTORES E INVERSIÓN

FNGRD – UNGRD – SGR –
MUNICIPIO DE MOCOA

Valor total del proyecto
\$1.348.270.441

EJECUTOR

FNGRD – UNGRD : Interventoría - Obra

Plazo: CUATRO (4) MESES
Fecha de suscripción: 05 – MAR - 2021
Fecha acta de inicio: 19 – ABR - 2021
Fecha de finalización por prórroga : 18 - DIC – 2021



TIPO DE INTERVENCIÓN

Control de inundaciones y canalización en tubería de aguas lluvias y sanitarias

IMPACTO

Se realizará intervención en **2 SECTORES**

PERSONAL EN OBRA Total Obra: 24 Total Projectado: 25	Local: 22 92%	Calificados: 12 55%
		No Calificados: 10 45%
	Foráneo: 2 8%	Calificados: 0 0%
		No Calificados: 2 100%

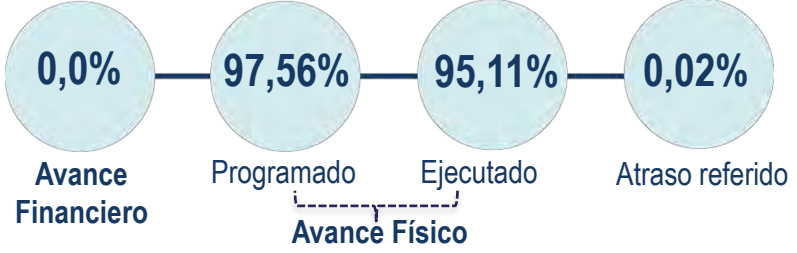

 **45.589**
Personas beneficiadas

Contrato de Obra No. 9677-PPAL001-378-2021 Valor: \$ 1.258.851.707	Contrato de Interventoría No. 9677-PPAL001-551-2021 Valor: \$ 89.396.558
Nombre del Contratista: JAVIER GUSTAVO OSPINA	Nombre de la Interventoría: CONSORCIO INTER 5HG
Supervisor UNGRD Ing. Eliana Montes Peña – Reconstrucción Mocoa	



Construcción de sumideros barrio El Carmen



Construcción de cámaras de inspección barrios Prado Norte – Bajo Cañaverál

Control de inundaciones, optimización y ampliación del sistema de alcantarillado sanitario:

- Barrio el Carmen
- Barrio Bajo Cañaverál y Prado Norte.

 **ALCANCE**

ACTORES E INVERSIÓN

FNGRD – UNGRD – SGR –
MUNICIPIO DE MOCOA

Valor total del proyecto
\$ 2.485.717.595

EJECUTOR

FNGRD – UNGRD : Interventoría - Obra

Plazo: SEIS (6) MESES
Fecha de suscripción: 13 – ABR - 2021
Fecha acta de inicio: 19 – JUL – 2021
Fecha de terminación: 18 – ENE – 2022



TIPO DE INTERVENCIÓN

Mejoramiento de Vías Urbanas

IMPACTO

Pavimentación **7 vías** en **2** sectores

PERSONAL EN OBRA Total Obra: 8 Total Projectado: 25	Local 8 100%	Calificados 5 63%
		No Calificados 3 37%
	Foráneo 0 0%	Calificados 0 0%
		No Calificados 0 0%

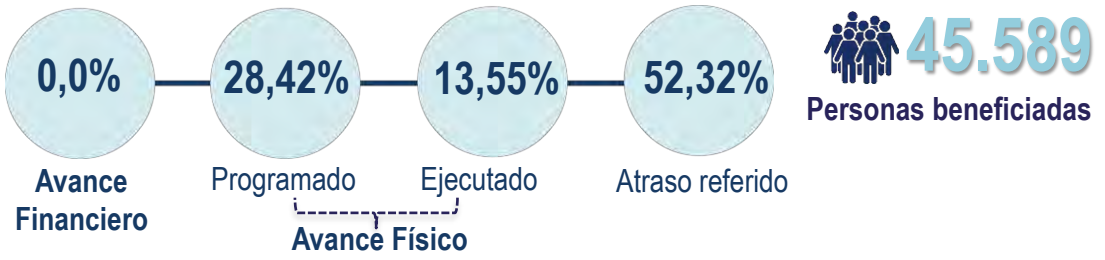

Contrato de Obra No. 9677-PPAL001-399-2021 Valor: \$ 2.320.900.325	Contrato de Interventoría No. 9677-PPAL001-551-2021 Valor: \$ 164.817.270
Nombre del Contratista: CONSORCIO NOMADAS PUTUMAYO	Nombre de la Interventoría: CONSORCIO INTER 5HG
Supervisor UNGRD Ing. Eliana Montes Peña – Reconstrucción Mocoa	



Fundición de placas barrio Peñón



Excavación de vía barrio Piñayaco

ALCANCE

Mejoramiento de las vías urbanas mediante pavimentación en concreto hidráulico en los siguientes sectores:

- Barrio Piñayaco Z4 - 2ª.
- Barrio Piñayaco Z4 - 2B.

- Barrio Piñayaco Z4 – 3.
- Barrio Piñayaco Z4 – 4.
- Barrio Peñón Z5 – 1.
- Barrio Peñón Z5 - 2B.
- Barrio Peñón Z5 – 3.

ACTORES E INVERSIÓN

**FNGRD – UNGRD – SGR –
MUNICIPIO DE MOCOCA**

Valor total del proyecto

\$ 1.089.926.762

EJECUTOR

FNGRD – UNGRD : Interventoría - Obra

Plazo: CINCO (5) MESES

Fecha de suscripción: 19 – MAR – 2021

Fecha acta de inicio: 27 – ABR – 2021

Fecha de finalización por prórroga: 11 - DIC – 2021



TIPO DE INTERVENCIÓN

Mejoramiento de Vías Urbanas

IMPACTO

Pavimentación **6 VÍAS** en **1 SECTOR**

**PERSONAL EN
OBRA**

Total Obra: 17

Total Projectado: 25

Local: 15

88%

Foráneo: 2

12%

Calificados: 3

20%

No Calificados: 12

80%

Calificados: 2

100%

No Calificados: 0

0%

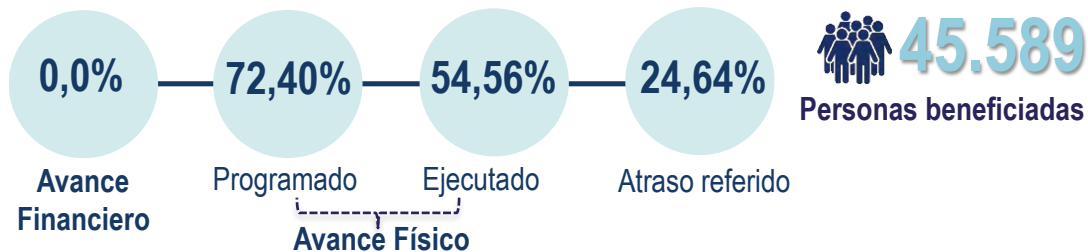

<p>Contrato de Obra No. 9677-PPAL001-407-2021 Valor: \$ 1.017.658.395</p>	<p>Contrato de Interventoría No. 9677-PPAL001-551-2021 Valor: \$ 72.268.367</p>
<p>Nombre del Contratista: ALEX ALBERTO CALVACHE MENA</p>	<p>Nombre de la Interventoría: CONSORCIO INTER 5HG</p>
<p>Supervisor UNGRD Ing. Eliana Montes Peña – Reconstrucción Mocoa</p>	



Instalación de subbase



Fundición de placas



ALCANCE

Mejoramiento de las vías urbanas mediante pavimentación en concreto hidráulico en los siguientes sectores:

- Barrio El Dorado Z4-14
- Barrio El Dorado Z4-15
- Barrio El Dorado Z4-16
- Barrio El Dorado Z4-17
- Barrio El Dorado Z4-18
- Barrio El Dorado Z4-19

ACTORES E INVERSIÓN

FNGRD – UNGRD – SGR – MUNICIPIO DE MOCOA

Valor total del proyecto

\$ 3.025.192.404

EJECUTOR

FNGRD – UNGRD : Interventoría - Obra

Plazo: SEIS (6) MESES
Fecha de suscripción: 07 – ABR - 2021
Fecha acta de inicio: 06 – JUL – 2021
Fecha de terminación: 05 - ENE - 2022



TIPO DE INTERVENCIÓN

Mejoramiento de Vías Urbanas

IMPACTO

Pavimentación **7 VÍAS** en **2 SECTORES**

PERSONAL EN OBRA Total Obra: 12 Total Projectado: 25	Local: 12 100%	Calificados: 8 67%
		No Calificados: 4 33%
	Foráneo: 0 0%	Calificados: 0 0%
		No Calificados: 0 0%

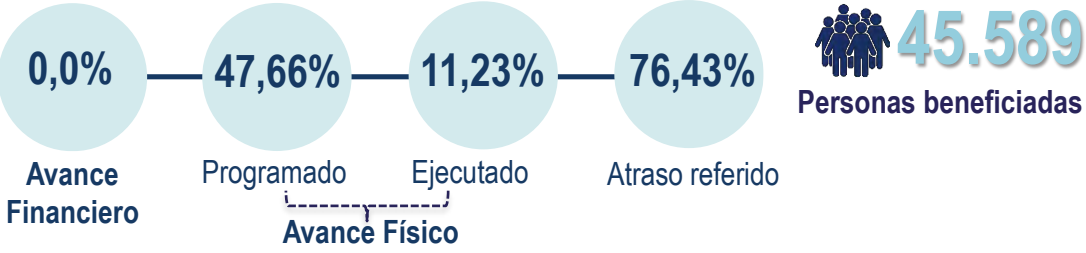

Contrato de Obra No. 9677-PPAL001-492-2021 Valor: \$ 2.824.604.874	Contrato de Interventoría No. 9677-PPAL001-551-2021 Valor: \$ 200.587.530
Nombre del Contratista: CONSORCIO VIAS DE MOCOA	Nombre de la Interventoría: CONSORCIO INTER 5HG
Supervisor UNGRD Ing. Eliana Montes Peña – Reconstrucción Mocoa	



Fundición de placas
TRAMO VI

ALCANCE

Mejoramiento de las vías urbanas mediante pavimentación en concreto hidráulico en los siguientes sectores:

- Condominio Norte Z5-30.

- Condominio Norte Z5-31.
- Barrio Villa Diana Tramo I.
- Barrio Villa Diana Tramo IV.
- Barrio Villa Diana Tramo V.
- Barrio Villa Diana Tramo VI.
- Barrio Villa Diana Tramo IX.

ACTORES E INVERSIÓN

FNGRD – UNGRD – SGR – MUNICIPIO DE MOCOA

Valor total del proyecto

\$ 1.291.868.311

EJECUTOR

FNGRD – UNGRD : Interventoría - Obra

Plazo: SEIS (6) MESES

Fecha de suscripción: 24 – MAR - 2021

Fecha acta de inicio: 19 – ABR - 2021

Fecha de terminación: 18 - NOV - 2021



TIPO DE INTERVENCIÓN

Mejoramiento de Vías Urbanas

IMPACTO

Pavimentación de **1 vía**

PERSONAL EN OBRA

Total Obra: 25
Total Projectado: 25

Local: 24 96%	Calificados: 7 29%
	No Calificados: 17 71%
Foráneo: 1 4%	Calificados: 1 100%
	No Calificados: 0 0%



45.589
Personas beneficiadas

Contrato de Obra No. 9677-PPAL001-518-2021 Valor: \$ 1.206.210.066	Contrato de Interventoría No. 9677-PPAL001-551-2021 Valor: \$ 85.658.245
Nombre del Contratista: UNION TEMPORAL CAIMARON	Nombre de la Interventoría: CONSORCIO INTER 5HG
Supervisor UNGRD Ing. Eliana Montes Peña – Reconstrucción Mocoa	



Vía pavimentada



ALCANCE

Mejoramiento de las vías urbanas mediante pavimentación en concreto hidráulico en los siguientes sectores:

- Urbanización Villa Caimarón CII 15 y sector de Quinta Paredes entre Cra 13 y Cra 17.

ACTORES E INVERSIÓN

FNGRD – UNGRD – SGR – MUNICIPIO DE MOCOCA

Valor total del proyecto

\$ 2.887.755.648

EJECUTOR

FNGRD – UNGRD : Interventoría - Obra

Plazo: OCHO (8) MESES

Fecha de suscripción: 08 – ABR - 2021

Fecha acta de inicio: 19 – ABR - 2021

Fecha de terminación: 18 - ENE - 2022



TIPO DE INTERVENCIÓN

Mejoramiento de Vías Urbanas

IMPACTO

Pavimentación **8 VÍAS** en **3 SECTORES**

PERSONAL EN OBRA Total Obra: 8 Total Projectado: 25	Local: 7 88%	Calificados: 3 43%
		No Calificados: 4 57%
	Foráneo: 1 12%	Calificados: 1 100%
		No Calificados: 0 0%

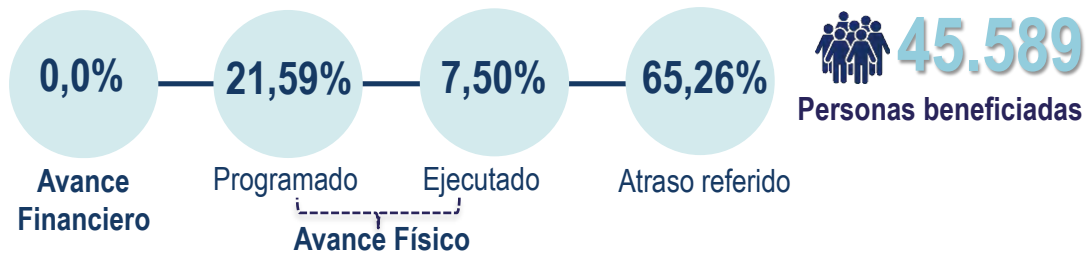

Contrato de Obra No. 9677-PPAL001-554-2021 Valor: \$ 2.696.280.960	Contrato de Interventoría No. 9677-PPAL001-551-2021 Valor: \$ 191.474.688
Nombre del Contratista: CONSORCIO ORC 2020	Nombre de la Interventoría: CONSORCIO INTER 5HG
Supervisor UNGRD Ing. Eliana Montes Peña – Reconstrucción Mocoa	



Tramo barrio Villa Daniela



Tramo barrio Jardines de Babilonia

ALCANCE

- Mejoramiento de las vías urbanas mediante pavimentación en concreto hidráulico en los siguientes sectores:
- Barrio Villa Daniela Z4 – 7A.
 - Barrio Villa Daniela Z4 – 7B.
 - Barrio Villa Daniela Z4 – 8.
 - Barrio Villa Daniela Z4 – 10.
 - Barrio Jardines de Babilonia Z5-27.
 - Barrio Jardines de Babilonia Z5-28.
 - Urbanización Caimarón Cra 14 entre CII 11 Y CII 12.

ACTORES E INVERSIÓN

FNGRD – UNGRD – SGR –
MUNICIPIO DE MOCOCA

Valor total del proyecto

\$1.342.679.025

EJECUTOR

FNGRD – UNGRD : Interventoría - Obra

Plazo: SIETE (7) MESES
Fecha de suscripción: 19 – ABR - 2021
Fecha acta de inicio: 26 – ABR - 2021
Fecha de terminación: 09 - ENE - 2022



TIPO DE INTERVENCIÓN

Mejoramiento de Vías Urbanas

IMPACTO

Pavimentación de **1 vía**

PERSONAL EN OBRA

Total Obra: 18
Total Projectado: 25

Local: 18
100%

Foráneo: 0
0%

Calificados: 7
39%

No Calificados: 11
61%

Calificados: 0
0%

No Calificados: 0
0%

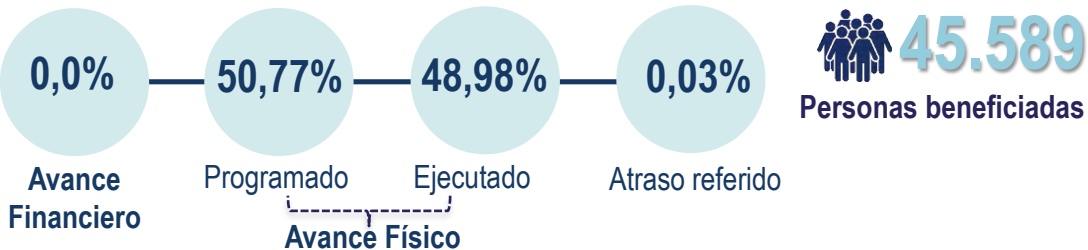

<p>Contrato de Obra No. 9677-PPAL001-636-2021 Valor: \$ 1.253.593.696</p>	<p>Contrato de Interventoría No. 9677-PPAL001-551-2021 Valor: \$ 89.085.329</p>
<p>Nombre del Contratista: CONSORCIO PAVIMENTOS CAPITAL</p>	<p>Nombre de la Interventoría: CONSORCIO INTER 5HG</p>
<p>Supervisor UNGRD Ing. Eliana Montes Peña – Reconstrucción Mocoa</p>	



Construcción de sumideros y cámaras de inspección



Fundición de andenes



ALCANCE

Mejoramiento de las vías urbanas mediante pavimentación en concreto hidráulico en los siguientes sectores:

- Anillo Vial Miraflores - La Loma

ACTORES E INVERSIÓN

FNGRD – UNGRD – SGR – MUNICIPIO DE MOCOA

Valor total del proyecto

\$ 4.764.101.025

EJECUTOR

FNGRD – UNGRD : Interventoría - Obra



Plazo: OCHO (8) MESES
Fecha de suscripción: 10 – MAY – 2021
Fecha acta de inicio: 08 – JUL – 2021
Fecha de terminación: 07 – MAR -2022

TIPO DE INTERVENCIÓN

Mejoramiento de Vías Urbanas

IMPACTO

Este contrato desarrollará **4 SECTORES** intervenciones de vías urbanas.

PERSONAL EN OBRA

Total Obra: 30
Total Projectado: 37

Local: 27
90%

Foráneo: 3
10%

Calificados: 15
56%

No Calificados: 12
44%

Calificados: 3
100%

No Calificados: 0
0%

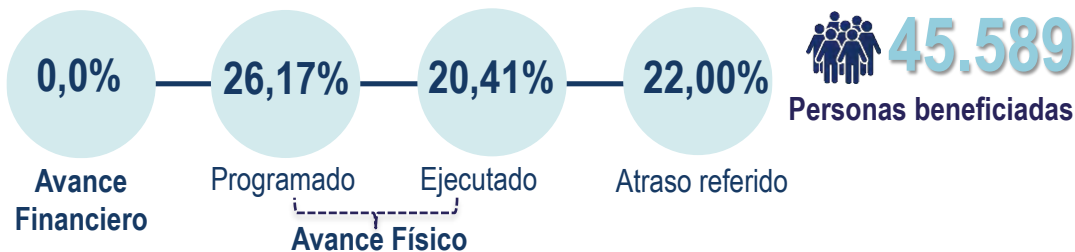

<p>Contrato de Obra No. 9677-PPAL001-532-2021 Valor: \$ 4.268.718.305</p> <hr/> <p>Nombre del Contratista: CONSORCIO PAVIMENTOS MOCOA</p>	<p>Contrato de Interventoría No. 9677-PPAL001-774-2021 Valor: \$ 495.382.720</p> <hr/> <p>Nombre de la Interventoría: CONSORCIO INTERPAVIMENTOS EDUPAC</p>
<p>Supervisor UNGRD Ing. Brenda Karin Peña - Reconstrucción Mocoa</p>	



Pavimentación longitud de 91 m. Carril derecho tramo 11 Barrio Quinta Paredes.

ALCANCE

Ciudadela deportiva entre Cll 12 y Cra 7, y Cra 6 entre Cll 4 barrio Jose Homero y Cll 7 sur urbanización Villa de Leiva 11a y Cll 2 sur entre Cra 2 colinas del sur y Cra 8.

ACTORES E INVERSIÓN

FNGRD – UNGRD – SGR –
MUNICIPIO DE MOCOA

Valor total del proyecto

\$ 1.960.337.973

EJECUTOR

FNGRD – UNGRD : Interventoría - Obra

Plazo: CINCO (5) MESES
Fecha de suscripción: 29 – ABR – 2021
Fecha acta de inicio: 06 – JUL – 2021
Fecha de terminación: 05 – ENE – 2022



TIPO DE INTERVENCIÓN

Mejoramiento de Vías Urbanas

IMPACTO

Pavimentación de **1 vía**

PERSONAL EN OBRA

Total Obra: 20
Total Projectado: 25

Local: 20
100%

Foráneo: 0
0%

Calificados: 4
20%

No Calificados: 16
80%

Calificados: 0
0%

No Calificados: 0
0%

0,0%

Avance
Financiero

77,03%

Programado

47,71%

Ejecutado

Avance Físico

38,06%

Atraso referido

 **45.589**
Personas beneficiadas



Fundición de huella e
instalación de aceros



Contrato de Obra

No. 9677-PPAL001-549-2021

Valor: \$1.830.025.649

Nombre del Contratista:

CONSORCIO PAVIMENTOS
MOAC CONSTRUCCIONES

Contrato de Interventoría

No. 9677-PPAL001-551-2021

Valor: \$ 130.312.324

(Para este contrato)

Nombre de la Interventoría:
CONSORCIO INTER 5HG

Supervisor UNGRD

Ing. Eliana Montes Peña – Reconstrucción Mocoa

ALCANCE

Mejoramiento de las vías urbanas mediante construcción de placa huella:

- Cruce vía nacional Mocoa – Pitalito entrada a vereda Nueva Esperanza

ACTORES E INVERSIÓN

**FNGRD – UNGRD – SGR –
MUNICIPIO DE MOCOA**

Valor total del proyecto

\$ 1.365.747.660

EJECUTOR

FNGRD – UNGRD : Interventoría - Obra



Plazo: **OCHO (8) MESES**
Fecha de suscripción: 18 – JUN - 2021
Fecha acta de inicio: 17 – SEP - 2021
Fecha de terminación: 16 - MAY - 2022

TIPO DE INTERVENCIÓN

Mejoramiento de Vías Urbanas

IMPACTO

Este contrato desarrollará **1 SECTOR** intervenciones de vías urbanas.

PERSONAL EN OBRA

Total Obra: 17
Total Projectado: 20

Local: 12
71%

Foráneo: 5
29%

Calificados: 6
50%

No Calificados: 6
50%

Calificados: 5
100%

No Calificados: 0
0%

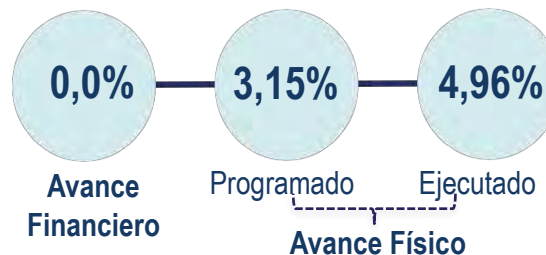

45.589
Personas beneficiadas

<p>Contrato de Obra No. 9677-PPAL001-550-2021 Valor: \$ 1.282.799.166</p> <hr/> <p>Nombre del Contratista: DIEGO DAVID MELO CAMPIÑO</p>	<p>Contrato de Interventoría No. 9677-PPAL001-969-2021 Valor: \$ 82.948.494 (Para este contrato)</p> <hr/> <p>Nombre de la Interventoría: CONSORCIO INTERVENTORIA PAVIMENTOS 063</p>
<p>Supervisor UNGRD Natalia Cárdenas – Reconstrucción Mocoa</p>	



Cajeo de la abscisa
K0+217,50 a K0+270,00



ALCANCE

Barrio Chiparos, Zona comprendida en la z5-34a-34b CII barrio la reserva entre vía a Pitalito y límite de zona 5 (a)

ACTORES E INVERSIÓN

**FNGRD – UNGRD – SGR –
 MUNICIPIO DE MOCOA**

Valor total del proyecto

\$ 6.644.038.095,94

EJECUTOR

FNGRD – UNGRD : Interventoría - Obra



Plazo: DOCE (12) MESES

Fecha de suscripción: 15 – JUN - 2021

Fecha acta de inicio: No cuenta aún con fecha de acta.

TIPO DE INTERVENCIÓN

Mejoramiento de Vías Urbanas

IMPACTO

Este contrato desarrollará **1 SECTOR** intervenciones de vías urbanas.

Estado Actual:

La UNGRD ya dio los recursos adicionales para la red de alcantarillado sanitario, en trámite para incorporarlos al contrato de obra y en aprobación ante OCAD municipal del ajuste del proyecto.

45.589
 Personas beneficiadas



Evidencia fotográfica de las condiciones actuales del tramo a intervenir

Contrato de Obra

No. 9677-PPAL001-900-2021

Valor: \$ 6.240.520.933

Contrato de Interventoría

No. 9677-PPAL001-969-2021

Valor: \$ 403.517.162,94

Nombre del Contratista:

CONSORCIO VIAS 897

Nombre de la Interventoría

CONSORCIO INTERVENTORIA
 PAVIMENTOS 063

Supervisor UNGRD

Natalia Cárdenas – Reconstrucción Mocoa



ALCANCE

- CII 29 entre vía Pitalito y variante San Francisco

ACTORES E INVERSIÓN

FNGRD – UNGRD – SGR –
 MUNICIPIO DE MOCOA

Valor total del proyecto

\$ 2.435.104.449

EJECUTOR

FNGRD – UNGRD: Obra e interventoría

Plazo: OCHO (8) MESES
 Fecha de suscripción: 10 – MAY - 2021
 Fecha acta de inicio: Pendiente



TIPO DE INTERVENCIÓN

Mejoramiento de Vías Urbanas

IMPACTO

Este contrato desarrollará **1 SECTOR** intervenciones de vías urbanas.

Estado Actual:

Gestión con Alcaldía Municipal para articulación de rediseños de alcantarillado pluvial con alcantarillado sanitario a ejecutarse por PMAMO .

45.589
 Personas beneficiadas

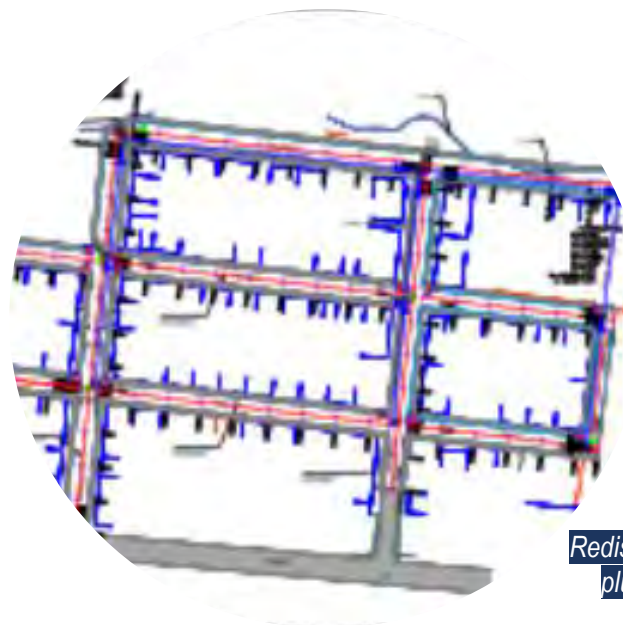

Rediseño de Alcantarillado pluvial en ejecución.

Contrato de Obra
 No. 9677-PPAL001-1113-2021
 Valor: \$ 2.435.104.449

Nombre del Contratista:
 MEGACONSTRUCCIONES
 S.A.S

Contrato de Interventoría
 No. 9677-PPAL001-774-2021
 Valor: \$ 495.382.720

Nombre de la Interventoría:
 CONSORCIO
 INTERPAVIMENTOS EDUPAC

Supervisor UNGRD
 Brenda Karin Peña– Reconstrucción Mocoa



ALCANCE

- Vía urbana mediante la pavimentación en concreto hidráulico en la urbanización Quintas de la Colina.

2.

SEGUIMIENTO VIVIENDA URBANA Y RURAL

VIVIENDA URBANA SAUCES II

Informe corte: 20 de noviembre de 2021

CONTRATOS DE OBRA SAUCES II



TOTAL VIVIENDAS

1.209



VIVIENDAS ENTREGADAS SAUCES I

300

NO. VIVIENDAS



436

CONTRATISTA

CONSORCIO MOCOA 2019

VALOR

\$25.732 millones

*AVANCE



30,87%

AVANCE FINANCIERO



5%



473

CONSORCIO MOCOA 2019

\$27.915 millones



30,11%



5%

TOTAL DE VIVIENDAS



909

VALOR TOTAL

\$53.647 millones

Estudios y diseños 100%, (243) y 98,23% (244), movimiento de tierras 192 terrazas para igual número de viviendas. Continúa figuración de hierro para cimentaciones, muros y placa entrepiso viviendas de las manzanas T, U, I, AE, AF, AH Y AG, 4 cuadrillas de mano de obra, fundidas cimentaciones para viviendas de la manzana T(24) manzana U (10). Insumos en obra de acero para muros y cimentaciones, 16 viviendas con muros primer piso fundido, 4 viviendas con placa entrepiso fundida. Pronto pago cumplimiento hito estudios y diseños contrato 243 \$3.900 millones e hito 3 parcial 24 cimentaciones fundidas \$318 millones. En perfeccionamiento ajustes contratos 243 y 244, ajuste cumplimiento metas entrega de viviendas hasta 31/07/2022.

CONTRATO DE INTERVENTORÍA

Contratista

HMV ingenieros LTDA

Valor

\$7.049.420.065

Avance financiero

20,05%

METAS DICIEMBRE 2021

La totalidad de las viviendas se entregarán antes de finalizar el periodo de gobierno.

La fecha de culminación no se altera (julio 2022).





ACTIVIDADES RELEVANTES

- Movimiento de tierras 40,477,33 m³ de tierra (incluido expansión).
- **Manzana T:** 24 cimentaciones fundidas, 16 viviendas con muros de primer piso fundido, 4 viviendas con placa entrepiso fundidas, 8 viviendas con malla e instalaciones de muro de primer piso listas para montar formaleta.
- **Manzana U:** 16 viviendas con excavación de ciclópeos, 14 viviendas con ciclópeos fundidos, 12 viviendas con excavación para vigas de cimentación, 12 viviendas con acero para cimentación, malla para cimentación, con instalaciones terminadas y 10 viviendas con cimentación fundida.
- **Manzana i:** 16 viviendas con excavación de ciclópeos, 10 viviendas con ciclópeos fundidos, 6 viviendas con excavación para vigas de cimentación, 6 con acero para vigas instalado.
- **Manzanas AE AF:** 12 viviendas con excavación de ciclópeos, 10 viviendas con ciclópeos fundidos y excavación para vigas, 6 viviendas con acero de vigas de cimentación instalado.
- **Manzanas AH AG:** 12 viviendas con excavación de ciclópeos, 12 viviendas con ciclópeos fundidos, 2 viviendas con excavación para vigas de cimentación.
- **Continúa:** Movimiento de tierras para terraceo, figuración de hierro para cimentaciones, muros y placa entrepiso.
- Se solicitó a Consorcio incrementar el número de obreros para cumplir metas.



VIVIENDA URBANA SAUCES II

 CONSORCIO MOCOÁ 2019	PROYECTO SAUCES II							F-SST-67		
	CONTROL DIARIO PERSONAL							Versión I		
								11/03/2019		
SEMANA 3 DEL 15 AL 20 DE NOV 2021							TOTAL PERSONAL POR CONTRATISTA			
PERSONAL STAFF	ACTIVIDAD	L	M	M	J	V	S	D	PROMEDIO	
CONSORCIO MOCOÁ 2019	ADMINISTRACION DE OBRA	5	9	9	9	9	9		8	
CONSORCIO MOCOÁ 2019	AUXILIARES DE OBRA, AUXILIAR ADMON	1	3	3	3	3	3		3	
INTERVENTORIA HMY	PERSONAL OFICINA, OPERATIVOS	0	8	8	8	8	8		7	
TOTAL		6	20	20	20	20	20	0	18	

CONTRATISTA	ACTIVIDAD	TOTAL PERSONAL POR CONTRATISTA							
		L	M	M	J	V	S	D	PROMEDIO
TOPOGRAFO	TOPOGRAFO CONSORCIO MOCOÁ 2019	1	2	2	2	2	2		2
SEGURIDAD PRIVADA AMCOVID	CELADURIA OBRA	2	2	2	2	2	2		2
CONSTRUCTORA EYJ SAS	CIMENTACION	42	48	52	51	50	54		50
JVC CONSTRUCCIONES	OPERADORES MOVIMIENTO DE TIERRAS	1	1	0	0	1	1		1
JVC CONSTRUCCIONES	CONDUCTORES DE VOLQUETA	7	9	0	0	9	9		6
JVC CONSTRUCCIONES	PALETEROS Y LIMPIALLANTAS, DESPACHADOR	3	3	0	0	3	3		2
EDUARDO MORA	OPERADORES MOVIMIENTO DE TIERRAS	1	1	1	1	1	1		1
EDUARDO MORA	CONDUCTORES DE VOLQUETA	5	9	9	9	7	8		8
EDUARDO MORA	PALETEROS Y LIMPIALLANTAS, DESPACHADOR	2	3	3	3	3	3		3
ELECTROSERVIG	INSTALACION DE TUBERIA ELECTRICA	5	5	4	4	4	4		4
YENI CONSTANZA MIGUEZ	BOMBA ESTACIONARIA DE CONCRETO	1	1	1	1	1	1		1
JE INGENIERIA Y CONSTRUCCIONES SAS	CIMENTACION	7	15	16	16	22	22		16
CASTAÑEDA COSNTRUCTORA SAS	CIMENTACION	12	12	12	11	14	13		12
SINIESTERRA CONSTRUCCIONES SAS	CIMENTACION	17	17	18	18	19	19		18
TOTAL		106	128	120	118	138	142	0	125

PERSONAL EN OBRA Total Obra: 112	Local: 66 59%	Calificados: 7 11%
		No Calificados: 59 89%
	Foráneo: 46 41%	Calificados: 3 7%
		No Calificados: 43 93%





VIVIENDAS URBANAS

N° DE
VIVIENDAS



87

Aportes de
FONVIVIENDA



5.764 millones

Valor otorgado por FONVIVIENDA
a través del Convenio
No. 9677-PPAL001-783-2018



AVANCES

- Se cuenta con la estructuración técnica, jurídica y financiera de las versiones del Anexo Técnico y de la justificación para las invitaciones a cotizar. Pendiente la aprobación de la implantación de las 909 unidades de vivienda.



AVANCES

● MOCOJA DISPERSO:

Proceso - Contrato de obra: El día 28/09/2021, a las 11:40 am; se culmina la audiencia de adjudicación del proceso No. **FNGRD-LP-002-2021**, Adjudicando el proceso al CONSORCIO OTES MOCOJA 1.

<https://community.secop.gov.co/Public/Tendering/OpportunityDetail/Index?noticeUID=CO1.NTC.2175246&isFromPublicArea=True&isModal=False>,

El consorcio realizó las gestiones pendientes ante la DIAN, con base a ello la UNGRD remitió la instrucción para elaboración de contrato a la Fidupervisora, estando a la espera de la misma para obtención de pólizas por parte del contratista.

Proceso - Contrato de Interventoría: El 09/11/2021 se realizó la publicación del concurso de méritos abierto para la interventoría de las 36 viviendas de interés social rural en el municipio de Mocoa, bajo el numero del proceso FNGRD-CMA-001-2021. Se continua con lo estipulado en el cronograma

<https://community.secop.gov.co/Public/Tendering/OpportunityDetail/Index?noticeUID=CO1.NTC.2376922&isFromPublicArea=True&isModal=False>

UNGRD	
Precio estimado total:	240.667.980 COP
Número del proceso	FNGRD-CMA-001-2021
Título:	INTERVENTORIA AL CONTRATO QUE TIENE POR OBJETO REALIZAR LOS ESTUDIOS, DISEÑOS, CONSTRUCCIÓN DE SOLUCIONES DE VIVIENDA DE INTERÉS SOCIAL RURAL DISPERSAS EN SITIO PROPIO EN EL MUNICIPIO DE MOCOJA
Fase:	Presentación de observaciones
Estado:	Publicado
Descripción:	REALIZAR LA INTERVENTORÍA TÉCNICA, ADMINISTRATIVA, FINANCIERA, CONTABLE, Y JURÍDICA AL CONTRATO QUE TIENE POR OBJETO REALIZAR LOS ESTUDIOS, DISEÑOS, CONSTRUCCIÓN DE SOLUCIONES DE VIVIENDA DE INTERÉS SOCIAL RURAL DISPERSAS EN SITIO PROPIO EN EL MUNICIPIO DE MOCOJA, DEPARTAMENTO DE PUTUMAYO, DE CONFORMIDAD CON LAS ESPECIFICACIONES ESTABLECIDAS EN EL ESTUDIO PREVIO Y SU ANEXO TÉCNICO EN EL DESARROLLO DEL CONVENIO 9677 PPAL001 668 2017, SUSCRITO ENTRE EL FONDO NACIONAL DE GESTIÓN DEL RIESGO DE
Tipo de proceso	Concurso de méritos abierto



Zona horaria (UTC-05:00) Bogotá, Lima, Quito	
Publicación del aviso de convocatoria pública	13 días de tiempo transcurrido (9/11/2021 11:59:00 PM(UTC-05:00) Bogotá, Lima, Quito)
Publicación de estudios previos	13 días de tiempo transcurrido (9/11/2021 11:59:00 PM(UTC-05:00) Bogotá, Lima, Quito)
Fecha de Publicación del Proyecto de Pliego de Condiciones	13 días de tiempo transcurrido (9/11/2021 6:16:37 PM(UTC-05:00) Bogotá, Lima, Quito)
Plazo para presentar observaciones al proyecto de Pliego de Condiciones	5 días de tiempo transcurrido (17/11/2021 11:59:00 PM(UTC-05:00) Bogotá, Lima, Quito)
Plazo para manifestación de interés de limitar la convocatoria a Mypes y/o Mipymes	-
Respuesta a las observaciones al proyecto de pliegos y condiciones	4 días de tiempo transcurrido (18/11/2021 6:00:00 PM(UTC-05:00) Bogotá, Lima, Quito)
Fecha prevista de publicación de los pliegos de condiciones definitivos	4 días de tiempo transcurrido (18/11/2021 11:59:00 PM(UTC-05:00) Bogotá, Lima, Quito)
Fecha de publicación de los pliegos de condiciones definitivos	3 días de tiempo transcurrido (19/11/2021 7:08:06 PM(UTC-05:00) Bogotá, Lima, Quito)
Expedición y publicación acto administrativo de apertura del proceso de selección	4 días de tiempo transcurrido (18/11/2021 11:59:00 PM(UTC-05:00) Bogotá, Lima, Quito)
Presentación de Observaciones a los Pliegos de Condiciones definitivos	16 horas de tiempo transcurrido (22/11/2021 11:59:00 PM(UTC-05:00) Bogotá, Lima, Quito)
Respuesta a las observaciones al Pliego de Condiciones	13 minutos para terminar (23/11/2021 5:00:00 PM(UTC-05:00) Bogotá, Lima, Quito)
Plazo máximo para expedir adendas	2 horas para terminar (23/11/2021 7:00:00 PM(UTC-05:00) Bogotá, Lima, Quito)
Presentación de Ofertas	1 día para terminar (25/11/2021 10:00:00 AM(UTC-05:00) Bogotá, Lima, Quito)
Apertura de Ofertas	1 día para terminar (25/11/2021 10:05:00 AM(UTC-05:00) Bogotá, Lima, Quito)
Informe de presentación de Ofertas	1 día para terminar (25/11/2021 10:15:00 AM(UTC-05:00) Bogotá, Lima, Quito)
Publicación del informe de evaluación de las Ofertas	2 días para terminar (25/11/2021 11:59:00 PM(UTC-05:00) Bogotá, Lima, Quito)
Presentación de observaciones al informe evaluación de las ofertas	7 días para terminar (30/11/2021 11:59:00 PM(UTC-05:00) Bogotá, Lima, Quito)
Expedición del acto de adjudicación o de declaratoria desierta	8 días para terminar (1/12/2021 11:59:00 PM(UTC-05:00) Bogotá, Lima, Quito)
Firma del Contrato	9 días para terminar (3/12/2021 10:00:00 AM(UTC-05:00) Bogotá, Lima, Quito)
Entrega de las garantías de ejecución del contrato	12 días para terminar (6/12/2021 12:00:00 PM(UTC-05:00) Bogotá, Lima, Quito)
Aprobación de Póliza e inicio de ejecución del contrato	13 días para terminar (6/12/2021 11:59:00 PM(UTC-05:00) Bogotá, Lima, Quito)

VIVIENDA RURAL NUCLEADA

N° DE VIVIENDAS



216

INVERSIÓN



Urbanismo **10.110 mill**
 Vivienda **15.870 mill**
 PTAR: **1.500 mill**
 Subestación eléctrica: **3.500 mill**
 Total: **\$ 30.980 millones**

\$ 9.516.549.300 En convenio con **Banco Agrario**

\$21.463.764.291 Recursos faltantes

AVANCES

- **Mocoa Nucleada:** A la fecha se cuenta con el aval técnico del **BAC** para iniciar la ejecución del proyecto de vivienda.

La consultoría SPIA realizó los ajustes al prototipo de vivienda estando en revisión para aval final por parte del BAC.

A la fecha se cuenta con la estructuración técnica del proyecto para la apertura del proceso de licitación, estando pendiente la asignación de recursos por parte del Ministerio de Hacienda y Crédito Público, para el cierre financiero del mismo.

De los 216 hogares a los cuales les fueron asignados los subsidios para vivienda rural nucleada, A la fecha por parte del **BAC** se encuentran revisados y aprobados 211 hogares (97.7%) incluidas las 40 sustituciones solicitadas por la alcaldía y tramitadas por la UNGRD.

Con relación al compromiso del **Director de la UNGRD** se realizó consulta al **BAC** para definir la situación de los 5 hogares de la comunidad MUSURRUNAKUNA que solicitan la construcción de las viviendas en el predio entregado a esta comunidad en la Vrda. El Pepino, estando a la espera de respuesta, pues este cambio constituiría la creación de otro proyecto que deberá ser estructurado y avalado de manera por el BAC.

3.

SEGUIMIENTO OTRAS INFRAESTRUCTURAS

ACTORES E INVERSIÓN

FNGRD – UNGRD: \$11.194 millones
MINISTERIO DE EDUCACIÓN: Asistencia técnica

Inversión total del proyecto

\$ 11.194 millones

EJECUTOR

FNGRD – UNGRD : Obra, Interventoría y supervisión

Plazo: VEINTICINCO (25) MESES

Fecha de suscripción: 25 - ABR - 2018

Fecha acta de inicio: 13 - NOV - 2018

Fecha de finalización: 30 - ENE - 2022 (Según fecha contractual).



TIPO DE INTERVENCIÓN

CONSTRUCCIÓN de infraestructura educativa.

IMPACTO

24 aulas para **960** alumnos 

Estado Actual:

Se viene avanzando el tramite de adición de recursos al convenio para terminar con el proyecto de Megacolegio. Contrato de obra suspendido, a la espera de que el Plan Maestro de alcantarillado realice la construcción de la red para poder realizar las pruebas pertinentes del proyecto.

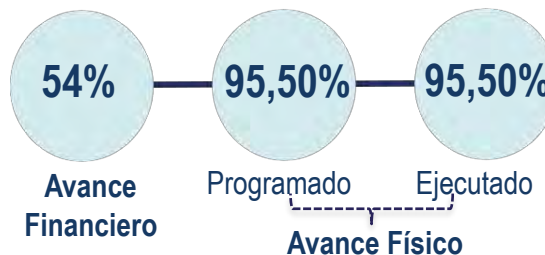

<p>Contrato de Obra No. 9677-PPAL001-225-2018 Valor: \$ 10.462.078.032,00</p> <hr/> <p>Nombre del Contratista: Consortio Colegio Mocoa</p>	<p>Contrato de Interventoría No. 9677-PPAL001-228-2018 Valor: \$732.329.530,00</p> <hr/> <p>Nombre de la Interventoría: INGEVAL S.A.S.</p>
<p>Supervisor UNGRD Yineth Arinda Cumplido Botello – Subdirección para la Reducción del Riesgo</p>	

PROYECTO PLAZA DE MERCADO

PLAZA DE MERCADO



INVERSIÓN

\$18.976.637.030

PERSONAL PROYECTADO: **56**



AVANCES

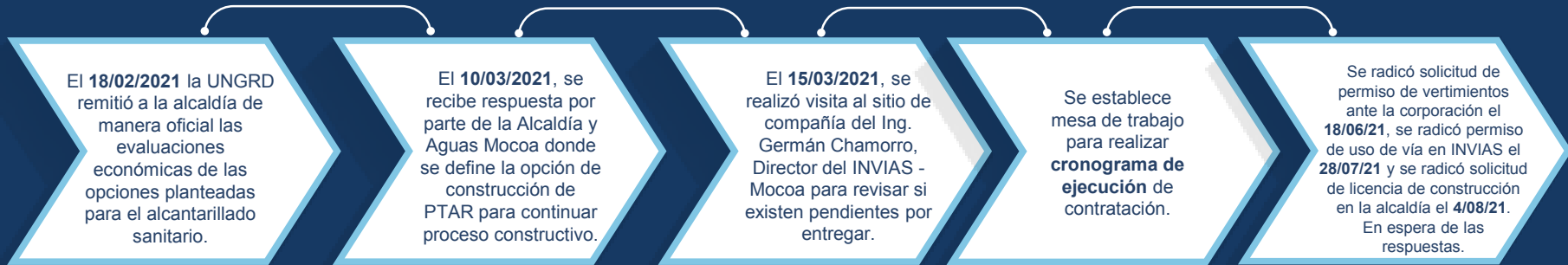

CRONOGRAMA

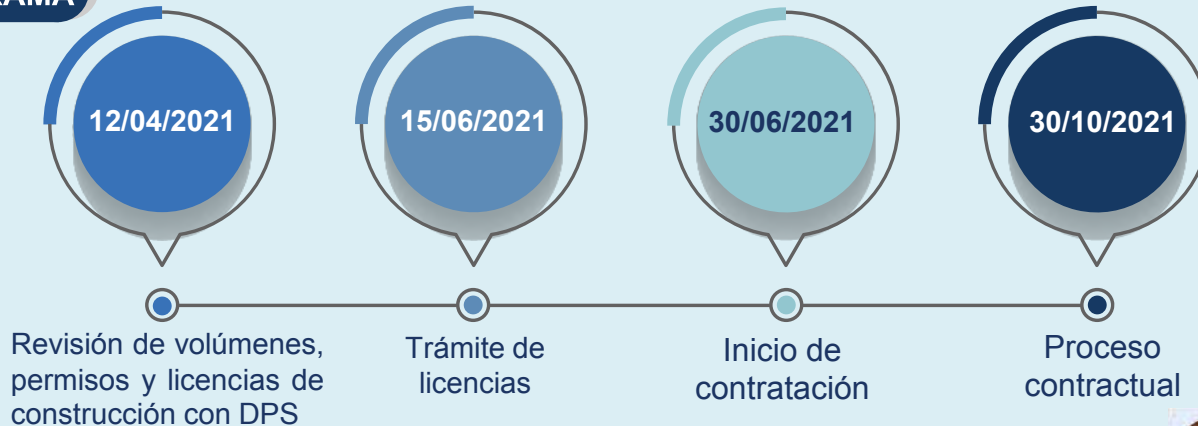

El futuro es de todos

Presidencia de la República

PROYECTO CENTRO PENITENCIARIO



ENTIDADES PARTICIPANTES:
 USPEC - INPEC - ALCALDIA DE
 MOCOA - UNGRD



ALCANCE:
 Compra de predio de 11 hectáreas
 para la construcción de nuevo
 ERON y su escrituración y registro.



ESTADO:
 En proceso de adquisición por parte de la
 Alcaldía de Mocoa.
 El Municipio está estructurando el proyecto de
 acuerdo en el que se solicita al concejo Municipal
 autorización para la compra del predio.

RECONSTRUCCIÓN ACUEDUCTO MOCOA

OBJETO: RECONSTRUCCIÓN DEL SISTEMA DE ACUEDUCTO DEL MUNICIPIO DE MOCOA - PUTUMAYO

ETAPA

1

ALCANCE

- Construcción bocatoma de fondo de 300 l/s en concreto de 4000PSI.
- Construcción de desarenador de alta tasa de 104 l/s y optimización existente.
- Construcción PTAP convencional de 107 l/s.
- Tratamiento de lodos de 215 l/s.
- Optimización PTAP existente 107 l/s .
- Construcción de 2 tanques de almacenamiento de 927 m3 y 1.533 m3.
- Suministro e instalación de 16.811 m de tuberías de conducción.
- Suministro e instalación de 12.960 m de tuberías de distribución.
- Suministro e Instalación de 6.104 medidores.

CONTRATISTA	Mario Germán García García
INTERVENTOR	Edgar Uribe y CIA S.A.S – EUCO S.A.S
CONSULTOR	CDM Smith
FECHA DE INICIO	27-JUN-2017
FECHA FINALIZACIÓN	17-OCT-2020
% AVANCE EJECUTADO	94%
VALOR EJECUTADO	\$22.280.368.732,12

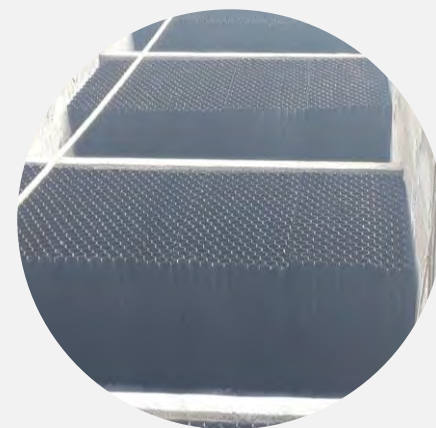

ETAPA

2

ALCANCE

- Optimización de la planta de tratamiento existente.
- Optimización de las redes de acueducto que actualmente están construidas en asbesto cemento en zonas de distribución existentes en la ciudad de Mocoa.
- Se instalarán micromedidores en conexiones domiciliarias existentes de ½ a 4". las cuales incluyen cajilla y medidor y suministro e instalación de medidores con cajilla.
- Se realizarán las obras civiles necesarias para realizar la interconexión de las redes existentes con las nuevas redes que permitan prestar el servicio.

CONTRATISTA	Aguas Mocoa S.A. E.S.P
INTERVENTOR	Edgar Uribe y CIA S.A.S – EUCO S.A.S
VALOR CONTRATO OBRA	\$2.954.350.397
FECHA INICIO	22-JUN-2021
FECHA FINALIZACIÓN	22-NOV-2021
% PROGRAMADO ETAPA I Y II	99%
% EJECUTADO ETAPA I Y II	22%
ESTADO	Proyecto en ejecución, se adelanta actividades de instalación de micromedidores, empalmes en redes de distribución y líneas de conducción y optimización de la Planta de Tratamiento de Agua Potable existente



El futuro es de todos

Presidencia de la República

4.

GENERACIÓN DE EMPLEO

GENERACIÓN DE EMPLEO

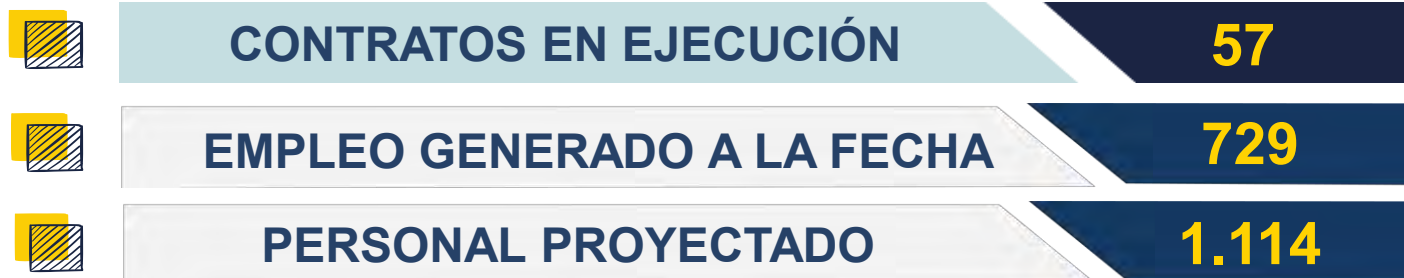

	10/11/21	24/11/21		10/11/21	24/11/21
MANO DE OBRA LOCAL	532	527	MANO DE OBRA FORÁNEA	201	202
CALIFICADOS	233	233	CALIFICADOS	128	129
NO CALIFICADOS	299	294	NO CALIFICADOS	73	73
PARTICIPACIÓN PORCENTUAL	73%	72%	PARTICIPACIÓN PORCENTUAL	27%	28%

	ACTUALES	PROYECTADOS TOTAL
EMPLEOS INDIRECTOS	1.312	2.005
EMPLEOS INDUCIDOS	292	446
TOTAL EMPLEOS	1.604	2.451

GRACIAS